

FUNAI

LED LCD HD Fernseher Bedienungsanleitung Deutsch

46FD753P

39FL753P

32FL553P / 32FL553

29FL553P / 29FL553

24FL553P / 24FL553

Inhalt

EINHEITENINFORMATION	2
Informationen zu Warenzeichen	2
Wartung	2
Reinigung des Gehäuses	2
Reinigung des LCD-Displays	2
Fernbedienung	3
Bedientafel	4
Empfangsbereiche Anschlüsse	5
ERSTMALIGES EINRICHTEN	6
BETRIEB	7
Laufendes TV-Programm anzeigen	7
Favoriten	7
EPG (Elektronischer Programmführer)	7
Sleep-Timer	8
Ton wählen	8
Einstellungen für Untertitel	8
Videotext-Einstellungen	8
Auswahl des Eingangsmodus	9
SmartConnect	9
Aufnahmen	10
Foto / Musik / Videowiedergabe	11
ANDERE EINSTELLUNGEN	15
Sendereinstellungen	15
PC Einstellungen	18
Bildabstimmung	18
Toneinstellung	19
Uhrzeit-Einstellungen	20
Sperrung-Einstellungen	21
Anpassen der Ersteinrichtung	23
Hotelmodus-Einstellungen	26
STÖRUNGSBEHEBUNG	28
TECHNISCHE DATEN	30
Eingangsaufösung	32
Multimedia-Format	32

EINHEITENINFORMATION

Informationen zu Warenzeichen

- In Lizenz von Dolby Laboratories gefertigt. Dolby und das Doppel-D-Symbol sind Warenzeichen von Dolby Laboratories.
- The terms HDMI and HDMI High-Definition Multimedia Interface, and the HDMI Logo are trademarks or registered trademarks of HDMI Licensing LLC in the United States and other countries.
- DVB ist ein eingetragenes Warenzeichen von DVB Project.
- Das „HD TV“-Logo ist Warenzeichen der DIGITALEUROPE.

Wartung

- Sollte Ihr Gerät einmal nicht funktionieren, versuchen Sie nicht, das Problem selbst zu beheben. Im Geräteinneren befinden sich keine vom Benutzer zu wartenden Teile. Bringen Sie das Gerät zur Wartung zu einer Fachwerkstatt.

Reinigung des Gehäuses

- Wischen Sie behutsam die Vorderseite und die anderen Außenflächen des Gerätes mit einem weichen Tuch ab.
- Verwenden Sie niemals ein Lösungsmittel oder Alkohol. Versprühen Sie keine Insektenschutzmittel in der Nähe des Gerätes. Solche Chemikalien können die Oberflächen beschädigen oder verfärben.

Reinigung des LCD-Displays

- Ist es erforderlich, das LCD-Display zu reinigen, wischen Sie es mit Watte oder einem weichen Tuch ab. Trennen Sie das Gerät vom Netz, bevor Sie das Display reinigen.

Fernbedienung

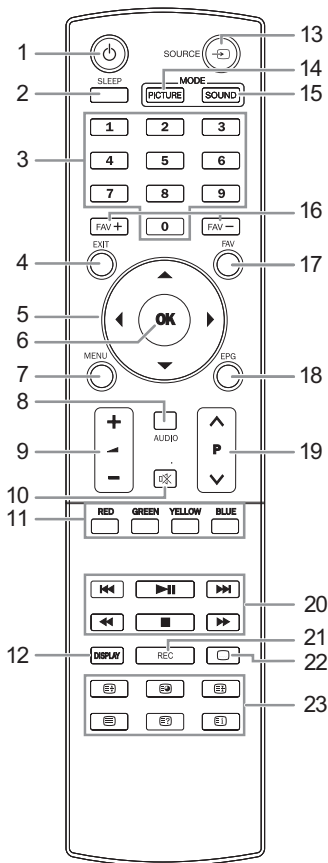

1. **⏻ (Stromversorgung)**
Zum Einschalten des Gerätes und Auswahl des Standby-Modus.
2. **SLEEP**
Siehe „Sleep-Timer“ (S. 8).
3. **Zifferntasten**
Zur Auswahl des gewünschten Senders im TV-Modus und zur Eingabe des Passworts in das PIN-Code-Eingabefeld.
4. **EXIT**
Zur Anzeige des vorherigen Bildschirms.
5. **▲ / ▼ / ◀ / ▶ (Kursor)**
6. **OK**
7. **MENU**
Zeigt das Menü an.
8. **AUDIO**
Wählt die Audiosprache / den Modus.
Siehe „Ton wählen“ (S. 8).
9. **◀ + / -**
Zum Einstellen der Lautstärke.
Siehe „So stellen Sie die Lautstärke ein“ (S. 7).

10. **🔇 (Stumm)**
Schaltet den Ton aus.
Siehe „So stellen Sie die Lautstärke ein“ (S. 7).
11. **RED / GREEN / YELLOW / BLUE**
Verwendet für „EPG (Elektronischer Programmführer)“ (S. 7) / „[Programm bearbeiten]“ (S. 16).
12. **DISPLAY**
Zeigt die Kanalnummer oder Eingangsquelle an.
13. **SOURCE** 
Schaltet den Eingangsquellenmodus um.
Siehe „Auswahl des Eingangsmodus“ (S. 9).
14. **PICTURE MODE**
Ändert den Bildmodus.
Siehe „[Bildmodus]“ (S. 18).
15. **SOUND MODE**
Ändert den Tonmodus.
Siehe „[Klangmodus]“ (S. 19).
16. **FAV + / FAV -**
Verwendet für „Favoriten“ (S. 7).
17. **FAV**
Verwendet für „Favoriten“ (S. 7).
18. **EPG**
Verwendet für „EPG (Elektronischer Programmführer)“ (S. 7).
19. **P ^ / v**
Zum Auswählen eines Kanals.
Siehe „So wählen Sie einen Sender aus“ (S. 7).
20. **▶|| (Wiedergabe / Pause) / ◀◀ (Rückwärts springen) / ▶▶ (Vorwärts springen) / ■ (Stopp) / ◀◀ (Zurückspulen) / ▶▶ (Schneller Vorlauf)**
Verwendet für „Aufnehmen“ (S. 10) / „Foto / Musik / Videowiedergabe“ (S. 11).
21. **REC (Aufnahme)**
Verwendet für „Aufnehmen“ (S. 10).
22. **☰ (Untertitel)**
Zeigt die Untertitelliste an.
Siehe „Einstellungen für Untertitel“ (S. 8).
23. **☰ (Erweitern) / ☰ (Unterseite) / ☰ (Halten) / ☰ (Text) / ☰ (Anzeigen) / ☰ (Index)**
Verwendet für „Videotext-Einstellungen“ (S. 8).

Bedientafel

**39FL753P/32FL553P/32FL553/
29FL553P/29FL553/24FL553P/24FL553**

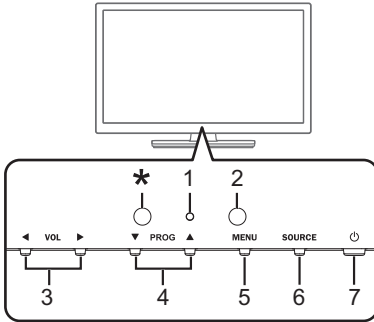

46FD753P

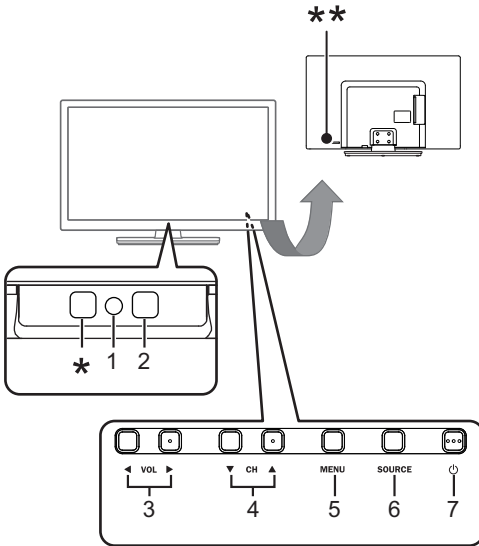

- * Dieses Fenster hat keine Funktion.
 - ** Tasten an der Rückseite.
Die Bedientasten befinden sich an der Rückseite des Fernsehers.
1. **Standby- / Betriebsanzeige**
(Angeschaltet: kein Licht, Standby: rot)
 2. **Infrarotsensorfeld**
Empfängt die von der Fernbedienung ausgesendeten Infrarotstrahlen.
 3. **VOL ◀ / ▶**
 - Beim Fernsehen **VOL ◀ / ▶** an der Vorderwand, hat dieselbe Funktion wie ◀ + / -.
 - Siehe „9. ◀ + / -“ (S. 3).
 - Im Menü **VOL ◀ / ▶** an der Vorderwand, hat dieselbe Funktion wie ◀ / ▶ (Kursor).
 4. **CH ▲ / ▼ (46FD753P)**
PROG ▲ / ▼ (39FL753P/32FL553P/32FL553/29FL553P/29FL553/24FL553P/24FL553)
 - Beim Fernsehen **PROG ▲ / ▼** und **CH ▲ / ▼** an der Vorderwand, hat dieselbe Funktion wie **P ^ / v**.
 - Siehe „19. P ^ / v“ (S. 3).
 - Im Menü **PROG ▲ / ▼** und **CH ▲ / ▼** an der Vorderwand, hat dieselbe Funktion wie ▲ / ▼ (Kursor).
 5. **MENU**
Siehe „7. MENU“ (S. 3).
 6. **SOURCE**
Siehe „13. SOURCE ↔“ (S. 3).
 - Im Menü **SOURCE** an der Vorderwand, hat dieselbe Funktion wie **OK**.
 7. **⏻ (Stromversorgung)**
Siehe „1. ⏻ (Stromversorgung)“ (S. 3).

Empfangsbereiche Anschlüsse

39FL753P/32FL553P/32FL553/
29FL553P/29FL553/24FL553P/24FL553

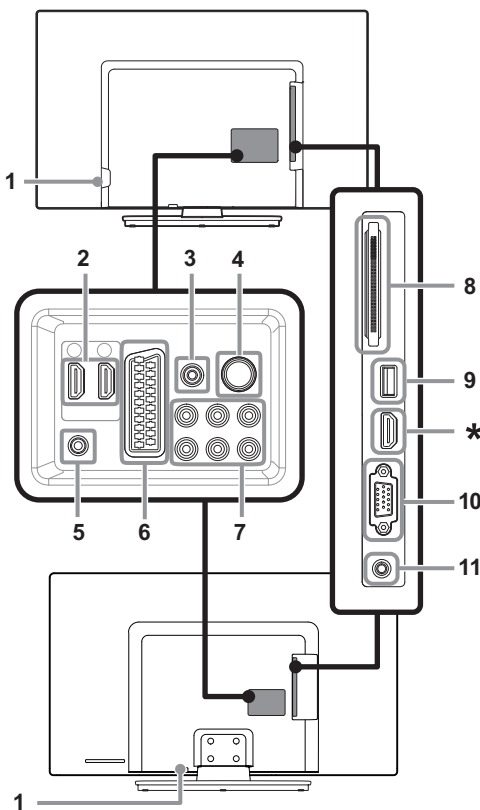

1. WS-Netzwerkeingang
2. HDMI (HDMI 1 / HDMI 2) Eingangsbuchse
3. Koaxial-Anschluss (digitaler Audioausgang)
4. ㄗ (Antenne) Eingangsbuchse
5. Kopfhörer-Audioausgangsbuchse
6. SCART-Buchse
7. Component Video, Composite Video und Audio (L/R)-Eingangsbuchsen
8. CI-Steckplatz
9. USB-Anschluss (S. 10, 11)

- Dateneingang nur über USB-Flash-Speicher.
- An den USB-Anschluss dürfen keine anderen Geräte (z. B. Digitalkamera, Tastatur, Maus usw.) angeschlossen werden. Diese werden nicht funktionieren.
- In den meisten Fällen wird das Softwareupdate von einer autorisierten Person durchgeführt. Unter bestimmten Umständen kann es jedoch auch vorkommen, dass der Benutzer selbst zur Durchführung des Softwareupdates aufgefordert wird.

10. PC (VGA)-Eingangsbuchse
11. Audio-Eingangsbuchse für PC-Anschluss

- * HDMI (HDMI 3) Eingangsbuchse für MHL-Funktion

Nur P-Serie - (46FD753P/39FL753P/32FL553P/
29FL553P/24FL553P)

46FD753P

ERSTMALIGES EINRICHTEN





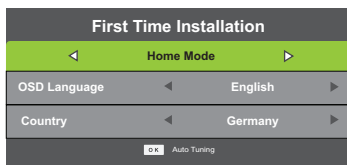



Dieser Abschnitt führt Sie durch das Einrichtungs­menü des Gerätes. Dazu zählen die Sprachauswahl für Ihr Bildschirm­menü und der (automatische) Sendersuchlauf, der automatisch die verfügbaren Sender sucht und speichert.

- 1 Nachdem Sie alle notwendigen Anschlüsse hergestellt haben, schalten Sie die Anlage an, indem Sie  drücken.









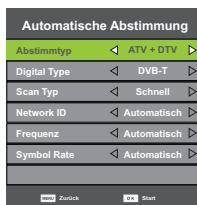









- 2 Betätigen Sie  / , um den Ort auszuwählen.

- Wenn Sie **[Einzelhandelsmodus]** wählen, wird die Bestätigungsnachricht angezeigt.

- 3 Nutzen Sie die Taste  / , um **[OSD Sprache]** auszuwählen, und stellen Sie die gewünschte Sprache mithilfe der Taste  /  ein.
- 4 Nutzen Sie die Tasten  / , um **[Land]** aufzurufen, und wählen Sie mithilfe der Tasten  /  das von Ihnen gewünschte Land aus.
- 5 Drücken Sie **OK**, um **[Automatische Abstimmung]** zu öffnen.



- 6 Nutzen Sie die Tasten  / , um **[Abstimmtyp]** auszuwählen, und wählen Sie anschließend **[DTV]**, **[ATV]** oder beide Kanäle mit  /  aus.
- 7 Nutzen Sie  / , um **[Digital Type]** auszuwählen, und drücken Sie dann **[DVB-T]** oder **[DVB-C]** mithilfe von  / .
- 8 Nutzen Sie  / , um **[Scan Typ]** auszuwählen, und drücken Sie dann **[Vollständig]** oder **[Schnell]** mithilfe von  / .
- 9 Betätigen Sie  / , um den gewünschten Menüpunkt auszuwählen und passen Sie die Einstellung mithilfe der Tasten  /  an.
- 10 Drücken Sie **OK**, um den Suchlauf zu starten.

- Wenn die Suche beginnt, wird das Bestätigungs-Menü angezeigt.
- Um zur vorigen Seite zurückzugehen, drücken Sie die Schaltfläche **MENU** im Menü **[Automatische Abstimmung]**.
- Wenn nicht alle verfügbaren Kanäle über den **[Vollständig]**-Suchmodus gefunden werden, können diese Programme durch Auswählen des Modus **[Schnell]** gesucht werden. Bitte beachten Sie, dass der Modus **[Schnell]** mehr Zeit in Anspruch nimmt.
- Abhängig von den Spezifikationen des TV-Anbieters kann eine korrekte Anmeldung der Kabelsignale nicht garantiert werden.
- Ist der Suchlauf abgeschlossen, wird der niedrigste, gespeicherte, digitale oder analoge Sender angezeigt.
- Drücken Sie während der Sendersuche **MENU**, wird der Vorgang angehalten. Betätigen Sie **MENU** noch einmal, um die Ersteinrichtung zu verlassen.
- Sie können die Einstellungen noch einmal vornehmen. Siehe „[Erste Zeitinstallation]“ (S. 25)

BETRIEB

Bitte vorher lesen

Diese Bedienvorgänge können per Fernbedienung gesteuert werden. Einige Bedienvorgänge können auch über die Steuertasten am Gerät selbst ausgeführt werden.

Laufendes TV-Programm anzeigen

So wählen Sie einen Sender aus

Betätigen Sie **P** \wedge / \vee wiederholt, um den gewünschten Sender auszuwählen oder nutzen Sie die **Zifferntasten**, um eine Sendernummer einzugeben. Für schnelleren Zugriff drücken Sie anschließend **OK**.
(Bsp.) Möchten Sie den Sender 24 auswählen, ohne **OK** zu drücken, betätigen Sie zuerst die Ziffer **2** und dann innerhalb von 3 Sekunden die Ziffer **4**.

So stellen Sie die Lautstärke ein

Betätigen Sie \blacktriangleleft **+** / **-**, um die Lautstärke anzupassen.

Betätigen Sie \boxtimes , um den Ton direkt ein- bzw. auszuschalten.

- Sie können die Originallautstärke wieder herstellen, indem Sie noch einmal \boxtimes oder aber \blacktriangleleft **+** / **-** betätigen.

Favoriten

Sie können Lieblingssender ganz einfach suchen.

- Sie können Ihren Lieblingssender unter „[Programm bearbeiten]“ (S. 16) einstellen.

- 1 Drücken Sie, während Sie ein Programm betrachten, die Taste **FAV**, um die Liste der Lieblingssender anzuzeigen.
- 2 Nutzen Sie die Tasten \blacktriangleup / \blacktriangledown , um den gewünschten Sender auszuwählen und drücken Sie **OK**.

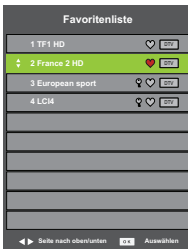

- Verwenden Sie **FAV** \blacktriangleleft / \blacktriangleright , um den Lieblingssender beim Ansehen eines Programms auszuwählen.
- Betätigen Sie \blacktriangleleft / \blacktriangleright , um zur vorherigen oder nächsten Seite zu springen.

- 3 Betätigen Sie **EXIT**, um die Funktion zu beenden.

EPG (Elektronischer Programmführer)

Für digitalen TV-Betrieb

Sie können einen Sender ganz einfach suchen oder sich detaillierte Informationen anzeigen lassen. Die EPG-Funktion bietet Ihnen Zugriff auf die Sendezeiten des TV-Programms.

- 1 Drücken Sie **EPG**, um das Menü **[PROGRAMMFÜHRER]** anzuzeigen, und benutzen Sie \blacktriangleup / \blacktriangledown , um einen Kanal auszuwählen.



[Aufnehmen] : RED

Wählen Sie das gewünschte Programm aus und drücken **RED**, um die Aufzeichnung zu reservieren.

[Erinnern] : GREEN

Wählen Sie das gewünschte Programm aus und drücken **GREEN**, um sich an die Reservierung zu erinnern.

[Voriger Tag] : YELLOW

Drücken Sie **YELLOW**, um auf die Seite des vorigen Tags zu gehen.

[Nächster Tag] : BLUE

Drücken Sie **YELLOW**, um auf die Seite des vorigen Tags zu gehen.

[Ans.versch] : \blacktriangleup / \blacktriangledown / \blacktriangleleft / \blacktriangleright

Es ist möglich, \blacktriangleup / \blacktriangledown / \blacktriangleleft / \blacktriangleright zu benutzen (Kursor).

[Details] : DISPLAY

Drücken Sie **DISPLAY**, um detaillierte Informationen anzuzeigen.

[Beeenden] : EXIT

Drücken, um das Menü zu verlassen.

Sleep-Timer

Mithilfe des Sleep-Timers können Sie das Gerät so einstellen, dass es nach Ablauf eines bestimmten Zeitraums in den Standby-Modus schaltet.

1 Betätigen Sie **SLEEP** wiederholt, um die Dauer des Sleep-Timers festzulegen.

- Es gibt folgende Optionen: Aus / 10 min / 20 min / 30 min / 60 min / 90 min / 120 min / 180 min / 240 min
- Um den Sleep-Timer abzubrechen, betätigen Sie **SLEEP** wiederholt, bis **[Aus]** erscheint.
- Schaltet das Gerät in den Standby-Modus, wird der Sleep-Timer gelöscht.

Ton wählen

Für digitalen TV-Betrieb

Betätigen Sie **AUDIO**, um die aktuell eingestellte und die Anzahl der verfügbaren Audiosprachen anzuzeigen und drücken Sie die Taste wiederholt, um zwischen den Sprachen umzuschalten.

- Dolby D** : Dolby Digital-Klang
- Dolby D+** : Dolby Digital Plus-Klang
- AAC** : HE-AAC-Klang
- MPEG** : MPEG-Klang

Für analogen TV-Betrieb

Betätigen Sie **AUDIO**, um den aktuell eingestellten Audio-Modus anzuzeigen und drücken Sie die Taste wiederholt, um zwischen den verfügbaren Audio-Modi umzuschalten.

(z. B.)

NICAM STEREO ↔ Mono
NICAM DUAL I → NICAM DUAL II → Mono ↑
NICAM MONO ↔ Mono
Stereo ↔ Mono
DUAL I ↔ DUAL II
Mono

Einstellungen für Untertitel

Sie können die für die TV-Sendungen geltenden Untertitteleinstellungen verändern.

- 1 Drücken Sie **[Text]** (**Untertitel**), um die Liste der Untertitelsprache anzuzeigen.
- 2 Benutzen Sie **▲ / ▼**, um die gewünschte Untertitelsprache auszuwählen, dann drücken Sie **OK**.

Videotext-Einstellungen

Sie können die für die TV-Sendungen geltenden Videotexteinstellungen verändern.

- 1 Betätigen Sie **[Text]** (**Text**), um den Videotextdecoder einzuschalten.
- 2 Drücken Sie wiederholt auf **[Text]** (**Text**), um den Videotext im Transparentmodus anzuzeigen.

- Um die Schrift zu vergrößern, betätigen Sie **[Text]**.
- Um die Videotextunterseiten anzuzeigen, betätigen Sie **[Text]**.
- Um die Seitenzahlen, die am unteren Rand des Bildschirms angezeigt werden, direkt auszuwählen, verwenden Sie die Tasten **RED / GREEN / YELLOW / BLUE**.
- Um verborgene Informationen abzurufen, betätigen Sie **[Text]**.
- Um die aktuelle Seite einzufrieren, betätigen Sie **[Text]**.
- Um wieder zur Startseite zurückzukehren, betätigen Sie **[Text]**.

- 3 Betätigen Sie **EXIT**, um den Videotextdecoder abzuschalten.

Auswahl des Eingangsmodus

Sie können als Eingangsmodus den TV- oder den externen Eingangsmodus auswählen.

- 1 Betätigen Sie **SOURCE** .
- 2 Betätigen Sie **▲ / ▼**, um den gewünschten Eingangsmodus auszuwählen und drücken Sie dann **OK**.

46FD753P/39FL753P/32FL553P/29FL553P/24FL553P

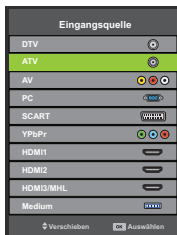

32FL553/29FL553/24FL553

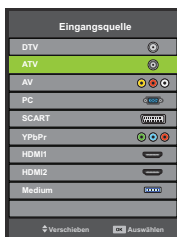

SmartConnect

Diese Anlage kann mit der MHL-Funktion den Bildschirm eines anderen Gerätes anzeigen und die Fernbedienung dieser Anlage zur Bedienung benutzen.

Während der Verbindung wird das Gerät aufgeladen.

Einrichtung für SmartConnect

Sie müssen das HDMI-Kabel an die HDMI3/MHL-Eingangsbuchse dieser Anlage und das microUSB-Kabel an das Gerät mit der MHL-Funktion anschließen (unten angezeigt).

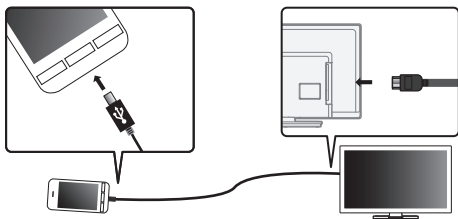

- 1 Drücken Sie **SOURCE** , um den Eingangsquellenmodus anzuzeigen.
- 2 Benutzen Sie **▲ / ▼**, um **[HDMI3/MHL]** auf der Liste auszuwählen, dann drücken Sie **OK**, um den Bildschirm des angeschlossenen Gerätes anzuzeigen.
- 3 Lösen Sie die Sperre des angeschlossenen Gerätes und bedienen Sie es mit der Fernbedienung.

Anmerkung für SmartConnect

- Wenn Sie diesen Modus verlassen wollen, wählen Sie einen anderen Eingangsquellenmodus aus. Siehe „Auswahl des Eingangsmodus“ (S. 9).
- Die HDMI1- und HDMI2-Eingangsbuchsen akzeptieren diese Funktion nicht.
- Die vorhandenen Funktionen sind auf die Fernbedienung beschränkt.
- Benutzen Sie HDMI- und microUSB-Kabel. Wenn Sie ein anderes Kabel benutzen, können wir keine Garantie übernehmen.
- Das Verbindungskabel zwischen der Anlage und einem Gerät wird nicht mit dieser Anlage mitgeliefert.
- Wir garantieren nicht, dass alle MHL-Funktionen des Gerätes von dieser Anlage unterstützt werden können.
- Funai kann nicht verantwortlich gemacht werden, wenn Ihr Gerät nicht unterstützt wird, und Funai übernimmt auch keine Verantwortung für Schäden oder Verluste der gespeicherten Daten.
- Sie müssen sich eine Kopie der Originaldateien auf Ihrem Gerät aufbewahren, bevor Sie sie auf dieser Anlage wiedergeben. Wir sind nicht verantwortlich für Schäden oder Verluste Ihrer gespeicherten Daten.
- Um Schäden am angeschlossenen Gerät und an der Anlage zu vermeiden, schalten Sie die Anlage immer aus, bevor Sie das Kabel abtrennen.
- Wenn die Anlage das angeschlossene Gerät nicht erkennt, versuchen Sie, es erneut anzuschließen.
- Details finden Sie auf: <http://www.mhlconsortium.org/>

Aufnahmen

Dieses Gerät kann eine TV-Sendung aufnehmen. Verwenden Sie einen USB-Flash-Speicher zum Speichern der Daten.

Einrichtung zur Aufnahme / Wiedergabe

Sie müssen den USB-Flashspeicher an den USB-Anschluss der Anlage anschließen (unten angezeigt).

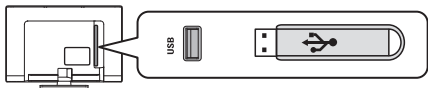

- Der USB-Flash-Speicher wird nicht mit diesem Gerät mitgeliefert.
- Das Gerät erkennt ausschließlich USB-Flash-Speicher. Verwenden Sie keinen USB-Hub und kein USB-Verlängerungskabel zwischen dem USB-Flash-Speicher und dem Gerät. Schließen Sie den USB-Flash-Speicher immer direkt an dieses Gerät an.
- Wir garantieren nicht, dass alle USB-Flash-Speichermodelle von diesem Gerät unterstützt werden.

- 1 Betätigen Sie **SOURCE** (☒), um den Eingabemodus anzuzeigen, und verwenden Sie **▲ / ▼**, um **[DTV]** auszuwählen, drücken Sie dann **OK**.

- Wenn Sie diesen Modus verlassen wollen, wählen Sie einen anderen Eingangsquellenmodus aus. Siehe „Auswahl des Eingangsmodus“ (S. 9).

Aufnahme

- 2 Wählen Sie den gewünschten Kanal aus, und drücken Sie **REC**, um das aktuelle Programm aufzunehmen.

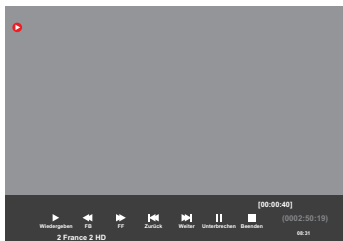

- 3 Betätigen Sie **■**, um die Aufnahme zu stoppen.

- Wenn Sie die Aufnahme stoppen, wird die normale Ausstrahlung fortgesetzt.
- Wenn der Speicherplatz auf dem Speichermedium knapp wird, erscheint eine Warnmeldung. Anschließend wird die Aufnahme automatisch gestoppt und die normale Ausstrahlung fortgesetzt.

Wiedergabe

- 2 Betätigen Sie **☒** (**Index**), um die Aufnahmeliste aufzurufen.
- 3 Verwenden Sie **▲ / ▼**, um die gewünschte Datei auszuwählen, drücken Sie dann **OK**, um die Wiedergabe zu starten.



Bedienung während der Wiedergabe

Betätigen Sie **OK**, um das Menü anzuzeigen.

▶|| :

Drücken Sie diese Taste, um die Wiedergabe zu starten oder zu pausieren.

◀◀ / ▶▶ :

Drücken Sie diese Taste, um schnell vor- oder zurückzuspulen.

Bei jedem Drücken von **◀◀ / ▶▶** wird schnell vor- oder zurückgespult bis zur 5-fachen Geschwindigkeit.

◀◀ / ▶▶ :

Drücken Sie diese Taste, um die Datei vorwärts oder rückwärts zu überspringen.

■ :

Betätigen Sie diese Taste, um die Wiedergabe zu stoppen.

EXIT:

Drücken Sie diese Taste, um das Menü auszublenden.

Foto / Musik / Videowiedergabe

Dieses Gerät kann JPEG-Bilddateien wiedergeben. Benutzen Sie einen USB-Flash-Speicher, der die Dateien enthält.

Einrichtung zur Wiedergabe

Sie müssen den USB-Flashspeicher an den USB-Anschluss der Anlage anschließen (unten angezeigt).

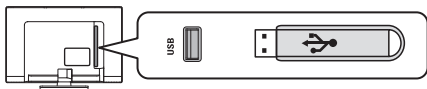

- 1 Betätigen Sie **SOURCE** , um den Eingabemodus anzuzeigen, und verwenden Sie **▲ / ▼**, um **[Medium]** auszuwählen, drücken Sie dann **OK**.

- Wenn Sie diesen Modus verlassen wollen, wählen Sie einen anderen Eingangsquellenmodus. Siehe „Auswahl des Eingangsmodus“ (S. 9).

Einrichtung zur Wiedergabe

- Schauen Sie sich die Multimedia-Spezifikationen an. Siehe „Multimedia-Format“ (S. 32).
- Der USB-Flash-Speicher wird nicht mit diesem Gerät mitgeliefert.
- Das Gerät erkennt ausschließlich USB-Flash-Speicher. Verwenden Sie keinen USB-Hub und kein USB-Verlängerungskabel zwischen dem USB-Flash-Speicher und dem Gerät. Schließen Sie den USB-Flash-Speicher immer direkt an dieses Gerät an.
- Wir garantieren nicht, dass alle USB-Flash-Speichermodelle von diesem Gerät unterstützt werden.
- Funai haftet nicht, wenn Ihr USB-Flash-Speicher nicht unterstützt wird, und übernimmt auch für Schäden oder den Verlust gespeicherter Daten keinerlei Haftung.
- USB-Flash-Speicher, die eigene Treiber benötigen, und Geräte mit Spezialsystemen, wie z. B. zur Fingerabdruckererkennung, werden nicht unterstützt.
- Achten Sie darauf, eine Sicherheitskopie Ihrer Originaldateien auf Ihrem Gerät zu speichern, bevor Sie sie mit diesem Gerät wiedergeben. Wir haften nicht für Schäden oder den Verlust Ihrer Speicherdaten.
- Um Schäden an Ihrem USB-Flash-Speicher und am Gerät zu vermeiden, schalten Sie das Gerät bitte aus, bevor Sie den USB-Flash-Speicher abziehen.
- Dieses Gerät darf nicht mit USB-Flash-Speichern genutzt werden, die eine externe Stromversorgung (500 mA oder mehr) benötigen.
- Dieses Gerät kann bis zu 60.000 Dateien eines USB-Flash-Speichers erkennen.
- Dieses Gerät erkennt Dateien gegebenenfalls nicht, wenn der Dateiname zu lang ist. Es werden nur englische Zeichen erkannt.
- Das Gerät unterstützt nicht NTFS oder andere Dateisysteme als FAT16 und FAT32. Wenn die Datei nicht unterstützt wird, wird eine Fehlermeldung angezeigt.
- Erkennt das Gerät den USB-Flash-Speicher nicht, versuchen Sie es durch erneutes Anschließen noch einmal.
- Dateien, die die Dateibeschränkungen überschreiten, können von diesem Gerät nicht wiedergegeben werden.

[FOTO]

- 2 Benutzen Sie ◀ / ▶, um [FOTO] auszuwählen, dann drücken Sie **OK**.

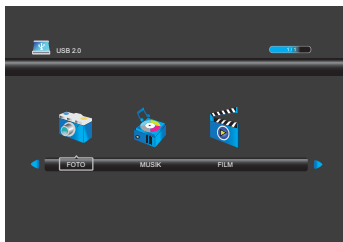

- 3 Benutzen Sie ◀ / ▶, um [C] auszuwählen, dann drücken Sie **OK**, um die Datei zu öffnen.

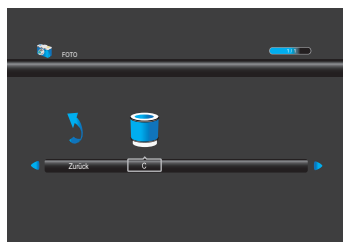

- 4 Verwenden Sie ▲ / ▼ / ◀ / ▶, um die gewünschte Datei auszuwählen, und drücken Sie dann **OK**.

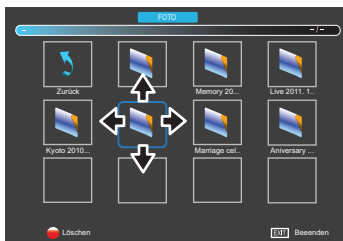

- Wenn Sie **OK** drücken, wird unten rechts das Kontrollkästchen angezeigt. Die Dateien mit den Kontrollkästchen werden wiedergegeben, wenn Sie ▶▶ drücken. Wenn sie nicht ausgewählt sind, werden alle wiedergabbaren Dateien wiedergegeben.
- Wenn Sie Audiodateien in denselben Ordner wie Bilddateien legen, können Sie während einer Diashow Musik wiedergeben.

Bedienung während der Diashow

OK / DISPLAY :

Drücken, um das Menü anzuzeigen.

[Wiederholen]:

Benutzen Sie ◀ / ▶, um [Wiederholen] auszuwählen, und drücken Sie **OK**, um in den Wiederholmodus umzuschalten: [N. wdh.], [1 wdh.] und [Alle wdh] in dieser Reihenfolge.

[Musik]:

Benutzen Sie ◀ / ▶, um [Musik] auszuwählen, und drücken Sie **OK**, um die Musikdatei im selben Ordner wiederzugeben.

[Drehen] (nach rechts oder links drehen):

Benutzen Sie ◀ / ▶, um [Drehen] auszuwählen, und drücken Sie **OK**, um das Bild um 90 Grad nach rechts zu drehen.

[Einzoomen]:

Benutzen Sie ◀ / ▶, um [Einzoomen] auszuwählen, und drücken Sie **OK**, um die Anzeige heran zu zoomen.

Der Zoomfaktor beträgt: 2x, 4x und 8x

[Auszoomen]:

Benutzen Sie ◀ / ▶, um [Auszoomen] auszuwählen, und drücken Sie **OK**, um die Anzeige zu verkleinern.

Der Zoomfaktor beträgt: 1x, 2x und 4x

[Playlist]:

Benutzen Sie ◀ / ▶, um [Playlist] auszuwählen, und drücken Sie **OK**, um die Wiedergabeliste anzuzeigen.

[Info.]:

Benutzen Sie ◀ / ▶, um [Info.] auszuwählen, und drücken Sie **OK**, um Informationen über die aktuelle Datei anzuzeigen.

[Ans.versch]:

Benutzen Sie ◀ / ▶, um [Ans.versch] auszuwählen, und drücken Sie **OK**, um den Ansichtverschiebmodus zu öffnen, und benutzen Sie ▲ / ▼ / ◀ / ▶, um das Bild zu verschieben, wenn es groß genug ist, um über den Bildschirm hinauszugehen.

▶▶ :

Drücken Sie die Taste, um die Diashow wiederzugeben oder zu pausieren.

◀◀ / ▶▶ :

Drücken Sie diese Taste, um die Datei vorwärts oder rückwärts zu überspringen.

■ :

Betätigen Sie diese Taste, um die Diashow zu stoppen.

EXIT:

Drücken Sie diese Taste, um zum vorherigen Bildschirm zurückzukehren.

[MUSIK]

- 2 Benutzen Sie ◀ / ▶, um [MUSIK] auszuwählen, dann drücken Sie **OK**.

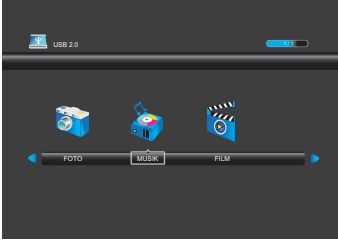

- 3 Benutzen Sie ◀ / ▶, um [C] auszuwählen, dann drücken Sie **OK**, um die Datei zu öffnen.

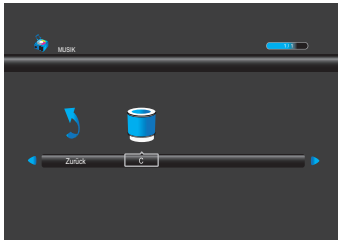

- 4 Verwenden Sie ▲ / ▼ / ◀ / ▶, um die gewünschte Datei auszuwählen, und drücken Sie dann **OK**.

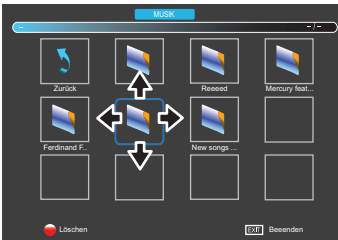

- Wenn Sie **OK** drücken, wird unten rechts das Kontrollkästchen angezeigt. Die Dateien mit Kontrollkästchen werden wiedergegeben, wenn Sie sie ▶▶ drücken. Wenn Sie sie nicht auswählen, werden alle Dateien wiedergegeben.

Bedienung während der Wiedergabe

OK / DISPLAY :

Drücken, um das Menü anzuzeigen.

[Wiederholen]:

Benutzen Sie ◀ / ▶, um [Wiederholen] auszuwählen, und drücken Sie **OK**, um in den Wiederholmodus umzuschalten: [N. wdh.], [1 wdh.] und [Alle wdh] in dieser Reihenfolge.

[STUMM]:

Benutzen Sie ◀ / ▶, um [STUMM] auszuwählen, dann drücken Sie **OK**.

[Playlist]:

Benutzen Sie ◀ / ▶, um [Playlist] auszuwählen, und drücken Sie **OK**, um die Wiedergabeliste anzuzeigen.

[Info.]:

Benutzen Sie ◀ / ▶, um [Info.] auszuwählen, und drücken Sie **OK**, um Informationen über die aktuelle Datei anzuzeigen.

[Gehe zur Zeit]:

Benutzen Sie ◀ / ▶, um [Gehe zur Zeit] auszuwählen, und drücken Sie **OK**, um zu der Zeit zu gehen, zu der Sie die Wiedergabe haben möchten.

▶|| :

Drücken Sie diese Taste, um die Wiedergabe zu starten oder pausieren zu lassen.

◀◀ / ▶▶ :

Drücken Sie diese Taste, um schnell vor- oder zurückzuspulen.

◀◀◀ / ▶▶▶ :

Drücken Sie diese Taste, um die Datei vorwärts oder rückwärts zu überspringen.

■ :

Betätigen Sie diese Taste, um die Wiedergabe zu stoppen.

EXIT:

Drücken Sie diese Taste, um zum vorherigen Bildschirm zurückzukehren.

[FILM]

- 2 Benutzen Sie ◀ / ▶, um [FILM] auszuwählen, dann drücken Sie **OK**.



- 3 Benutzen Sie ◀ / ▶, um [C] auszuwählen, dann drücken Sie **OK**, um die Datei zu öffnen.

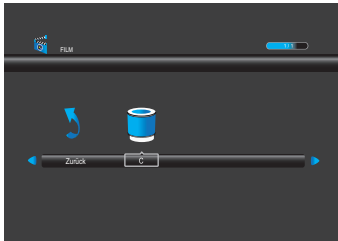

- 4 Verwenden Sie ▲ / ▼ / ◀ / ▶, um die gewünschte Datei auszuwählen, und drücken Sie dann **OK**.

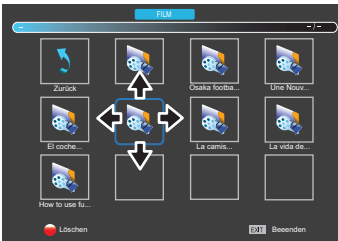

- Wenn Sie **OK** drücken, wird unten rechts das Kontrollkästchen angezeigt. Die Dateien mit Kontrollkästchen werden wiedergegeben, wenn Sie sie ▶▶ drücken. Wenn Sie sie nicht auswählen, werden alle Dateien wiedergegeben.

Bedienung während der Wiedergabe

OK / DISPLAY :

Drücken, um das Menü anzuzeigen.

[Wiederholen]:

Benutzen Sie ◀ / ▶, um [Wiederholen] auszuwählen, und drücken Sie **OK**, um in den Wiederholmodus umzuschalten: [N. wdh.], [1 wdh.] und [Alle wdh.] in dieser Reihenfolge.

A-B Wiederholen:

Benutzen Sie ◀ / ▶, um **A-B Wiederholen** auszuwählen, und drücken Sie **OK**, um in den Modus begrenzte Wiederholung umzuschalten: [A einstellen], [B einstellen] und [Keines] in dieser Reihenfolge.

[Playlist]:

Benutzen Sie ◀ / ▶, um [Playlist] auszuwählen, und drücken Sie **OK**, um die Wiedergabeliste anzuzeigen.

[Info.]:

Benutzen Sie ◀ / ▶, um [Info.] auszuwählen, und drücken Sie **OK**, um Informationen über die aktuelle Datei anzuzeigen.

[Langsam vorwärts]:

Benutzen Sie ◀ / ▶, um [Langsam vorwärts] auszuwählen, und drücken Sie **OK**, um langsam wiederzugeben.

[Schrittweise vorwärts]:

Benutzen Sie ◀ / ▶, um [Schrittweise vorwärts] auszuwählen, und drücken Sie **OK**, um Bild für Bild wiederzugeben.

[Gehe zur Zeit]:

Benutzen Sie ◀ / ▶, um [Gehe zur Zeit] auszuwählen, und drücken Sie **OK**, um zu der Zeit zu gehen, zu der Sie die Wiedergabe haben möchten.

▶▶ :

Drücken Sie diese Taste, um die Wiedergabe zu starten oder pausieren zu lassen.

◀◀ / ▶▶ :

Drücken Sie diese Taste, um schnell vor- oder zurückzuspulen.

◀◀ / ▶▶ :

Drücken Sie diese Taste, um die Datei vorwärts oder rückwärts zu überspringen.

■ :

Betätigen Sie diese Taste, um die Wiedergabe zu stoppen.

EXIT:

Drücken Sie diese Taste, um zum vorherigen Bildschirm zurückzukehren.

ANDERE EINSTELLUNGEN

Bitte vorher lesen

Vor dem Anpassen der einzelnen Einstellungen betätigen Sie **MENU**, um das Menü anzuzeigen. Drücken Sie **MENU**, um das Menü zu verlassen.

Bei einigen Einstellungen muss der PIN-Code eingegeben werden, siehe „Sperrung-Einstellungen“ (S. 21).

Sendereinstellungen

Sie können die Sendereinstellungen bearbeiten.

- 1 Verwenden Sie ◀ / ▶, um **[KANAL]** auszuwählen.

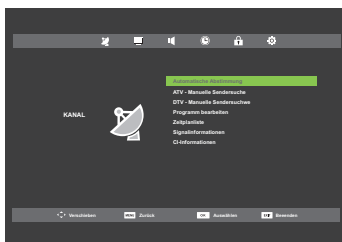

[Automatische Abstimmung]

Sie können DTV-, ATV- oder beide Sender in Ihrer Region automatisch suchen lassen.

- 2 Nutzen Sie die Taste ▲ / ▼, um **[Automatische Abstimmung]** auszuwählen, und drücken Sie **OK**.

- Wenn Sie **[System sperren]** auf **[Ein]** einstellen, müssen Sie den 6-stelligen PIN-Code eingeben, den Sie mit den **Zifferntasten** eingestellt haben.

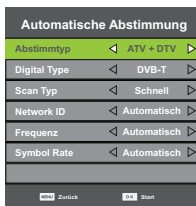

- 3 Nutzen Sie die Tasten ▲ / ▼, um **[Abstimmtyp]** auszuwählen, und wählen Sie anschließend **[DTV]**, **[ATV]** oder beide Kanäle mit ◀ / ▶ aus.
- 4 Nutzen Sie ▲ / ▼, um **[Digital Type]** auszuwählen, und drücken Sie dann **[DVB-T]** oder **[DVB-C]** mithilfe von ◀ / ▶.
- 5 Nutzen Sie ▲ / ▼, um **[Scan Typ]** auszuwählen, und drücken Sie dann **[Vollständig]** oder **[Schnell]** mithilfe von ◀ / ▶.

- 6 Betätigen Sie ▲ / ▼, um den gewünschten Menüpunkt auszuwählen und passen Sie die Einstellung mithilfe der Tasten ◀ / ▶ an.
- 7 Drücken Sie **OK**, um den Suchlauf zu starten.

- Wenn die Suche beginnt, wird das Bestätigungs-Menü angezeigt.
- Um zur vorigen Seite zurückzugehen, drücken Sie die Schaltfläche **MENU** im Menü **[Automatische Abstimmung]**.
- Wenn nicht alle verfügbaren Kanäle über den **[Vollständig]**-Suchmodus gefunden werden, können diese Programme durch Auswählen des Modus **[Schnell]** gesucht werden. Bitte beachten Sie, dass der Modus **[Schnell]** mehr Zeit in Anspruch nimmt.
- Abhängig von den Spezifikationen des TV-Anbieters kann eine korrekte Anmeldung der Kabelsignale nicht garantiert werden.
- Ist der Suchlauf abgeschlossen, wird der niedrigste, gespeicherte, digitale oder analoge Sender angezeigt.
- Drücken Sie während der Sendersuche **MENU**, wird der Vorgang angehalten. Betätigen Sie **MENU** noch einmal, um die Ersteinrichtung zu verlassen.

< Für DVB-T-Suche >

[ATV - Manuelle Sendersuche]

Für analogen TV-Betrieb

Sie können ATV-Sender in Ihrer Region manuell suchen.

- 2 Nutzen Sie die Taste ▲ / ▼, um **[ATV - Manuelle Sendersuche]** auszuwählen, und drücken Sie **OK**.

- Wenn Sie **[System sperren]** auf **[Ein]** einstellen, müssen Sie den 6-stelligen PIN-Code eingeben, den Sie mit den **Zifferntasten** eingestellt haben.

- 3 Verwenden Sie ▲ / ▼ zum Auswählen von **[Aktueller Kanal]** und anschließend ◀ / ▶, um den gewünschten Kanal auszuwählen.
- 4 Verwenden Sie ▲ / ▼ zum Auswählen von **[Farbsystem]** und anschließend ◀ / ▶, um das gewünschte System zu wählen.
- 5 Verwenden Sie ▲ / ▼ zum Auswählen von **[Audiosystem]** und anschließend ◀ / ▶, um das gewünschte System zu wählen.
- 6 Verwenden Sie ▲ / ▼ zum Auswählen von **[Feinabstimmung]** und anschließend ◀ / ▶, um die Einstellung anzupassen.
- 7 Verwenden Sie ▲ / ▼ zum Auswählen von **[AFC]** und anschließend ◀ / ▶, um **[Ein]** oder **[Aus]** zu wählen.

- Wenn Sie **[Ein]** einstellen, passt dieses Gerät die Suche des nächsten Senders automatisch an.

- 8 Benutzen Sie ▲ / ▼, um **[Suche]** auszuwählen, dann benutzen Sie ◀ oder ▶, um die Suche zu beginnen.

[DTV - Manuelle Sendersuche]

Für digitalen TV-Betrieb

Sie können DTV-Sender in Ihrer Region manuell suchen.

- 2 Nutzen Sie die Taste **▲ / ▼**, um **[DTV - Manuelle Sendersuche]** auszuwählen, und drücken Sie **OK**.

• Wenn Sie **[System sperren]** auf **[Ein]** einstellen, müssen Sie den 6-stelligen PIN-Code eingeben, den Sie mit den **Zifferntasten** eingestellt haben.

- 3 Nutzen Sie die Tasten **◀ / ▶**, um den gewünschten Kanal auszuwählen, und drücken Sie **OK**, um den Suchlauf zu starten.

< Für DVB-C-Suche >

[CADTV Manuelle Abstimmung]

Für digitalen TV-Betrieb

Sie können den CADTV-Kanal in Ihrem Gebiet manuell suchen.

- 2 Nutzen Sie die Taste **▲ / ▼**, um **[CADTV Manuelle Abstimmung]** auszuwählen, und drücken Sie **OK**.

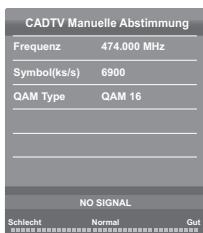

- 3 Benutzen Sie **▲ / ▼**, um **[Frequenz]** auszuwählen, und drücken Sie **OK**, dann benutzen Sie **▲ / ▼**, um einzustellen.
- 4 Benutzen Sie **▲ / ▼**, um **[Symbol(ks/s)]** auszuwählen, und drücken Sie **OK**, dann benutzen Sie **▲ / ▼**, um einzustellen.
- 5 Benutzen Sie **▲ / ▼**, um **[QAM Type]** auszuwählen, und drücken Sie **OK**, dann benutzen Sie **▲ / ▼**, um den Typ auszuwählen.
- 6 Drücken Sie nach den Einstellungen **OK**, um die Suche zu beginnen.

[Programm bearbeiten]

Für digitalen TV-Betrieb

Sie können die Programmeinstellungen bearbeiten.

• Sie können die Lieblingssender-Liste über „Favoriten“ (S. 7) bearbeiten.

- 2 Verwenden Sie **▲ / ▼**, um **[Programm bearbeiten]** auszuwählen, und drücken Sie **OK** zum Anzeigen der Programm-Bearbeitungsliste.

Kanäle löschen: [Löschen]

- 3 Nutzen Sie die Taste **▲ / ▼**, um den gewünschten Kanal auszuwählen, und drücken Sie **RED**, um den aktuellen Kanal zu löschen.

Unerwünschte Kanäle einstellen: [Überspr.]

- 3 Nutzen Sie die Taste **▲ / ▼**, um einen Kanal auszuwählen und drücken Sie **BLUE**, um den aktuellen Kanal, als unerwünschten Kanal zu markieren.

Lieblingssender einstellen: [Favorit]

Verwenden Sie die Favoritenfunktion, siehe „Favoriten“ (S. 7).

- 3 Nutzen Sie die Taste **▲ / ▼**, um den gewünschten Kanal auszuwählen, und drücken Sie **FAV**, um den aktuellen Kanal als Favoriten einzustellen.

Kanalnummer wechseln: [Verschieben]

Sie können das aktuelle Programm auf eine andere Kanalnummer wechseln.

- 3 Verwenden Sie die Taste **▲ / ▼**, um den gewünschten Kanal auszuwählen, drücken Sie anschließend **YELLOW** und verwenden Sie die **Zifferntasten**, um die gewünschte, andere Kanalnummer einzugeben und drücken Sie **OK**.

Neue Kanalnummer: [Verschieben]

Sie können das aktuelle Programm in einer neuen Kanalnummer platzieren.

- 3 Verwenden Sie die Taste **▲ / ▼**, um den gewünschten Kanal auszuwählen, drücken Sie anschließend **YELLOW** und verwenden Sie die **Zifferntasten**, um die gewünschte, ungenutzte Kanalnummer einzugeben und drücken Sie **OK**.

[Zeitplanliste]

Für digitalen TV-Betrieb

Sie können die detaillierten Kanalinformationen sehen und TV-Programme reservieren.

- Benutzen Sie **▲ / ▼**, um **[Zeitplanliste]** auszuwählen, und drücken Sie dann **OK**, um die Liste anzuzeigen.

1/1	Programmteil	Datum	[% Belegt]	01.08.31
1	Movie: The player	30/01/2013		01:06:31 (08.01.20)
2	Today's news	30/01/2013		01:06:31 (08.01.20)

Neue Reservierung hinzufügen

- Drücken Sie **YELLOW**, um das Reservierungsmenü anzuzeigen.



- Benutzen Sie **▲ / ▼**, um die Serviceauswahl auszuwählen, und benutzen Sie **◀ / ▶**, um den gewünschten Service auszuwählen.
- Benutzen Sie **▲ / ▼**, um **[Typ]** auszuwählen, und benutzen Sie **◀ / ▶**, um **[Erinnerung]** oder **[Rekorder]** auszuwählen.
- Benutzen Sie **▲ / ▼**, um **[Modus]** auszuwählen, und benutzen Sie **◀ / ▶**, um **[Einmal]**, **[Täglich]** oder **[Wöchentlich]** auszuwählen.

[Einmal] : an jedem gewählten Tag, bis zu 12 Monate lang

[Täglich] : zur selben Zeit auf demselben Kanal jeden Tag

[Wöchentlich] : zur selben Zeit auf demselben Kanal jede Woche, z. B. jeden Montag

- Benutzen Sie **▲ / ▼**, um **[Startzeit]** auszuwählen, und benutzen Sie **◀ / ▶**, um das/die Datum/Uhrzeit auszuwählen, und benutzen Sie **▲ / ▼**, um die Startzeit einzustellen.
- Benutzen Sie **▲ / ▼**, um **[Endzeit]** auszuwählen und benutzen Sie **◀ / ▶**, um das/die Datum/Uhrzeit auszuwählen und benutzen Sie **▲ / ▼**, um die Endzeit einzustellen.
- Drücken Sie, nach der Einstellung, **OK**, um den Vorgang zu speichern.

Eine Reservierung löschen

- Benutzen Sie **▲ / ▼**, um die gewünschte Position **[Zeitplanliste]** auszuwählen und drücken Sie dann **RED**, um die Reservierung zu löschen.

Eine Reservierung bearbeiten

- Benutzen Sie **▲ / ▼**, um die gewünschte Position **[Zeitplanliste]** auszuwählen und drücken Sie dann **BLUE**, um die Reservierung zu löschen.

• Zur Bearbeitung einer Reservierung siehe "Neue Reservierung hinzufügen".

[Signalinformationen]

Für digitalen TV-Betrieb

Sie können detaillierte Informationen über das Signal aufrufen.

- Benutzen Sie **▲ / ▼**, um **[Signalinformationen]** auszuwählen, und drücken Sie dann **OK**, um Details anzuzeigen.

Signalinformationen
Kanal: 21 (474.00MHz)
Qualität: 100
Stärke: 100
Netzwerk: NEOTON NETWORK
Modulation: QAM 64

[CI-Informationen]

Für digitalen TV-Betrieb

Sie können detaillierte Informationen über Common Interface aufrufen, wenn Sie eine CI-Karte eingesetzt haben.

- Benutzen Sie **▲ / ▼**, um **[CI-Informationen]** auszuwählen, und drücken Sie dann **OK**, um Details anzuzeigen.

• Wir geben keine Garantie dafür, dass dieses Gerät alle Karten unterstützt.

PC Einstellungen

Sie können die Bildschirmposition, die Größe und die Phase für ein anliegendes PC-Signal einstellen

Bevor Sie beginnen

Sie müssen Ihren PC an dieses Gerät anschließen und unter **[Eingangsquelle]** die Option **[PC]** auswählen. Siehe „Auswahl des Eingangsmodus“ (S. 9).

- 1 Nutzen Sie die Taste ◀ / ▶, um **[BILDSCHIRM]** auszuwählen.

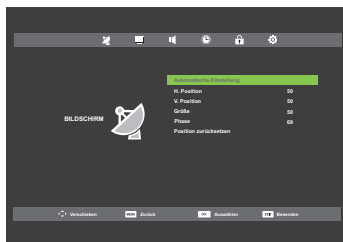

[Automatische Einstellung]

Alle Elemente werden automatisch eingestellt.

- 2 Nutzen Sie die Taste ▲ / ▼, um **[Automatische Einstellung]** auszuwählen, und drücken Sie **OK**.

[H. Position] / [V. Position] / [Größe] / [Phase]

Jede Einstellung kann manuell erfolgen.

[H. Position] : horizontale Bildeinstellung

[V. Position] : vertikale Bildeinstellung

[Größe] : Uhreneinstellung

[Phase] : Phaseinstellung

- 2 Nutzen Sie die Taste ▲ / ▼, um den gewünschten Menüpunkt auszuwählen. Passen Sie die Einstellungen anschließend Ihren Wünschen entsprechend an.

- Drücken Sie anschließend **OK**, um den Einrichtungsbildschirm aufzurufen und die Einstellungen anzupassen.

[Position zurücksetzen]

- 2 Nutzen Sie die Taste ▲ / ▼, um **[Position zurücksetzen]** auszuwählen, und drücken Sie **OK**.

Bildabstimmung

Sie können die Bildeinstellungen nach Belieben konfigurieren.

Diese Einstellungen werden nach Verlassen des Bildmenüs automatisch abgespeichert.

- 1 Verwenden Sie ◀ / ▶, um **[BILD]** auszuwählen.

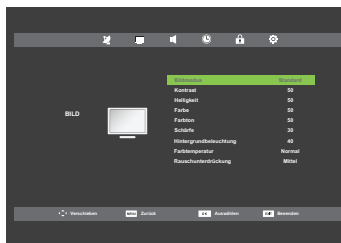

[Bildmodus]

Jede Einstellung kann manuell erfolgen.

[Dynamisch] : höherer Kontrast

[Standard] : Standard

[Mild] : geringerer Kontrast

[Individuell] : manuelle Einstellung

- 2 Nutzen Sie die Taste ▲ / ▼, um **[Bildmodus]** auszuwählen, und drücken Sie **OK**.
- 3 Verwenden Sie ▲ / ▼ zum Auswählen von **[Dynamisch]**, **[Standard]**, **[Mild]** oder **[Individuell]**, und drücken Sie anschließend **OK**.

- Den Bildmodus können Sie einfach mithilfe von **PICTURE MODE** verändern.

- Betätigen Sie wiederholt **PICTURE MODE**, um den von Ihnen gewünschten Bildmodus auszuwählen. In dieser Funktion können Sie auch den Bildmodus individuell für jeden Eingabemodus zuweisen.

[Kontrast] / [Helligkeit] / [Farbe] / [Farbton] / [Schärfe]

Jede Einstellung kann manuell erfolgen.

[Kontrast] : Kontrasteinstellung

[Helligkeit] : Helligkeitseinstellung

[Farbe] : Farbeinstellung

[Farbton] : Rot/Grün-Einstellung

[Schärfe] : Schärfereinstellung

- 2 Betätigen Sie **▲ / ▼**, um den gewünschten Menüpunkt auszuwählen und drücken Sie anschließend **OK**, um den Einrichtungsbildschirm aufzurufen und die Einstellungen mithilfe von **◀ / ▶** anzupassen.

- Sie können die Einstellungen anpassen, wenn Sie **[Individuell]** in **[Bildmodus]** einstellen.

[Hintergrundbeleuchtung]

Sie können die Hintergrundbeleuchtung einstellen.

- 2 Betätigen Sie **▲ / ▼**, um **[Hintergrundbeleuchtung]** auszuwählen, und drücken Sie anschließend **OK**, um den Einrichtungsbildschirm aufzurufen und die Einstellungen mithilfe von **◀ / ▶** anzupassen.

[Farbtemperatur]

Sie können den Farbton des Bildes ändern.

[Kalt] : bläulicher Farbton

[Normal] : mittlerer Farbton

[Warm] : rötlicher Farbton

- 2 Nutzen Sie die Taste **▲ / ▼**, um **[Farbtemperatur]** auszuwählen, und drücken Sie **OK**.
- 3 Nutzen Sie die Taste **▲ / ▼**, um **[Kalt]**, **[Normal]** oder **[Warm]** aufzurufen, und drücken Sie anschließend **OK**.

[Rauschunterdrückung]

Hiermit können Sie das Auftreten von kompressionsbedingten Digitalisierungsfehlern verringern.

- 2 Nutzen Sie die Taste **▲ / ▼**, um **[Rauschunterdrückung]** auszuwählen, und drücken Sie **OK**.
- 3 Verwenden Sie **▲ / ▼** zum Auswählen von **[Aus]**, **[Niedrig]**, **[Mittel]**, oder **[Hoch]** und drücken Sie anschließend **OK**.

Toneinstellung

Sie können die Toneinstellungen nach Belieben konfigurieren.

- 1 Verwenden Sie **◀ / ▶**, um **[TON]** auszuwählen.

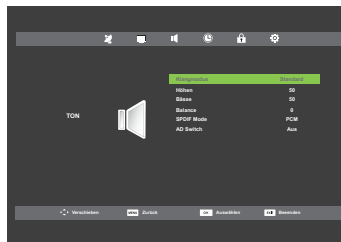

[Klangmodus]

Jede Einstellung kann manuell erfolgen.

[Standard] : Standard

[Musik] : geeignet zum Hören von Musik

[Film] : geeignet zum Anschauen eines Films

[Sport] : geeignet zum Anschauen eines Sportprogramms

[Individuell] : manuelle Einstellung

- 2 Nutzen Sie die Taste **▲ / ▼**, um **[Klangmodus]** auszuwählen, und drücken Sie **OK**.
- 3 Verwenden Sie **▲ / ▼** zum Auswählen von **[Standard]**, **[Musik]**, **[Film]**, **[Sport]** oder **[Individuell]**, und drücken Sie anschließend **OK**.

- Den Tonmodus können Sie einfach mithilfe von **SOUND MODE** verändern.

- Betätigen Sie wiederholt **SOUND MODE**, um den von Ihnen gewünschten Tonmodus auszuwählen.

[Höhen] / [Bässe] / [Balance]

Sie können die Einstellungen des linken/rechten Lautsprechers anpassen.

[Höhen] : hochtönige Einstellung

[Bässe] : tief-tönige Einstellung

[Balance] : Lautstärkeabgleich für linke und rechte Lautsprecher

- 2 Betätigen Sie **▲ / ▼**, um den gewünschten Menüpunkt auszuwählen und drücken Sie anschließend **OK**, um den Einrichtungsbildschirm aufzurufen und die Einstellungen mithilfe von **◀ / ▶** anzupassen.

- Sie können die **[Höhen]** und **[Bässe]** Einstellungen anpassen, wenn Sie **[Individuell]** in **[Klangmodus]** einstellen.

[SPDIF Mode]

Wenn diese Anlage über die koaxiale digitale Audioausgangsbuchse mit Ihrem Gerät verbunden wird, können Sie diesen Modus einstellen.

[PCM] : Unabhängig vom Eingangstonsformat hat der SPDIF-Ausgang das Format PCM.

[Auto] : Der SPDIF-Ausgang hat dasselbe Format wie der Eingangston.

[Aus] : Schaltet den SPDIF-Ausgang aus.

- 2 Nutzen Sie die Taste **▲ / ▼**, um **[SPDIF Mode]** aufzurufen, und wählen Sie anschließend **[PCM]**, **[Auto]** oder **[Aus]** mithilfe der Taste **◀ / ▶** aus.

[AD Switch]

Für digitalen TV-Betrieb

Sie können die Einstellungen für den Audioausgang und die Lautstärke für Hörgeschädigte anpassen.

- 2 Nutzen Sie die Taste **▲ / ▼**, um **[AD Switch]** auszuwählen, und stellen Sie anschließend **[Ein]** oder **[Aus]** mithilfe der Taste **◀ / ▶** ein.

- Für diese Funktion kann nur MPEG-Ton ausgewählt werden.

Uhrzeit-Einstellungen

Sie können die Uhrzeit-Einstellung ändern.

- 1 Verwenden Sie **◀ / ▶**, um **[UHRZEIT]** auszuwählen.

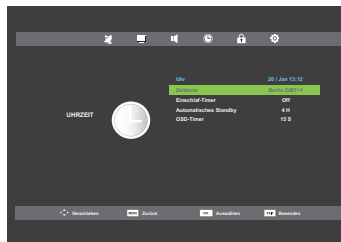

[Uhr]

Für digitalen TV-Betrieb

[Uhr] wird das Gebiet ändern, das Sie in der Zeitzone ausgewählt haben.

- Ist nicht vorhanden, um die Zeit einzustellen.

[Zeitzone]

Sie können die Zeitzone, entsprechend Ihres Wohnortes einstellen.

- 2 Nutzen Sie die Taste **▲ / ▼**, um **[Zeitzone]** auszuwählen, und drücken Sie **OK**.
- 3 Nutzen Sie die Tasten **▲ / ▼ / ▶ / ◀**, um die gewünschte Zeit auszuwählen, und drücken Sie anschließend **OK**.

[Einschlaf-Timer]

Mithilfe des Sleep-Timers können Sie das Gerät so einstellen, dass es nach Ablauf eines bestimmten Zeitraums in den Standby-Modus schaltet.

- 2 Nutzen Sie die Taste ▲ / ▼, um **[Einschlaf-Timer]** auszuwählen, und drücken Sie **OK**.
- 3 Nutzen Sie die Tasten ▲ / ▼, um die gewünschte Zeit auszuwählen, und drücken Sie anschließend **OK**.

• Sie können auch die Tasten auf der Fernbedienung konfigurieren, siehe „Sleep-Timer“ (S. 8).

[Automatisches Standby]

Sie können die Zeit festlegen, nach der das Gerät automatisch in den Standby-Modus schaltet, wenn nach dem Einschalten keine Bedienschritte vorgenommen wurden.

Unabhängig von dieser Einstellung wird das Gerät automatisch in den Standby-Modus schalten, wenn 15 Minuten lang kein Signaleingang über die Antennenbuchse erkannt wurde und wenn keine Bedienung erfolgt ist.

- 2 Nutzen Sie die Taste ▲ / ▼, um **[Automatisches Standby]** auszuwählen, und drücken Sie **OK**.
- 3 Nutzen Sie die Tasten ▲ / ▼, um die gewünschte Zeit auszuwählen, und drücken Sie anschließend **OK**.

[OSD-Timer]

Sie können das OSD so einstellen, dass es die Uhrzeit anzeigt, wenn nach dem Drücken von **MENU** keine Aktivität erkannt wird.

- 2 Nutzen Sie die Taste ▲ / ▼, um **[OSD-Timer]** auszuwählen, und drücken Sie **OK**.
- 3 Nutzen Sie die Tasten ▲ / ▼, um die gewünschte Zeit auszuwählen, und drücken Sie anschließend **OK**.

Sperrung-Einstellungen

Sie können die folgenden Sperren einstellen.

Bevor Sie Sperren-Einstellungen ändern

Sie müssen sich Ihren eigenen PIN-Code merken. Für jede Sperren-Einstellung ist der PIN-Code erforderlich.

- 1 Verwenden Sie ◀ / ▶, um **[SPERREN]** auszuwählen.

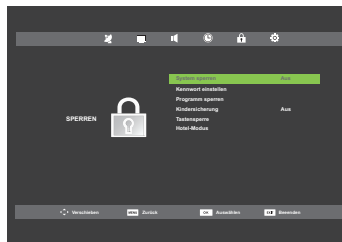

[System sperren]

Sie können alle Sperren einstellen.

Bei Einstellung auf **[Ein]** funktionieren alle Sperren-Einstellungen.

- 2 Benutzen Sie ▲ / ▼, um **[System sperren]** auszuwählen, dann drücken Sie **OK**, um **[Ein]** einzustellen.
- 3 Nutzen Sie die **Zifferntasten** zur Eingabe des 6-stelligen PIN-Codes, den Sie gewählt haben.

- Wenn Sie keinen PIN-Code festgelegt haben, geben Sie 111111 ein.
- Wenn Sie den korrekten PIN-Code eingeben, können Sie folgende Einstellungen ändern.
- Wenn Sie zu weiteren Einstellungen gehen, müssen Sie den PIN-Code erneut eingeben, um mit der Kindersicherung fortzufahren.
- Bei Einstellung auf **[Ein]** muss bei den nachfolgenden Einstellungen der PIN-Code eingegeben werden, um die Einstellungen zu ändern.

[Automatische Abstimmung], **[ATV - Manuelle Sendersuche]**, **[DTV - Manuelle Sendersuche]**, **[Programm bearbeiten]**, **[Erste Zeitinstallation]** und **[Zurücksetzen]**.

[Kennwort einstellen]

Sie können einen eigenen PIN-Code festlegen.

- 2 Nutzen Sie die Taste ▲ / ▼, um **[Kennwort einstellen]** auszuwählen, und drücken Sie **OK**.

- 3 Nutzen Sie die **Zifferntasten** zur Eingabe des 6-stelligen PIN-Codes, den Sie gewählt haben.
- 4 Nutzen Sie die **Zifferntasten**, um das neue 6-stellige Passwort einzugeben.
- 5 Nutzen Sie die **Zifferntasten**, um das gleiche 6-stellige Passwort erneut einzugeben.

[Programm sperren]

- 2 Nutzen Sie die Taste ▲ / ▼, um **[Programm sperren]** auszuwählen, und drücken Sie **OK**.
- 3 Betätigen Sie die Taste **GREEN**, um den aktuellen Sender zu sperren.

- Um das Programm zu entsperren, müssen Sie den festgelegten PIN-Code eingeben.

[Kindersicherung]

Sie können eine Altersfreigabe festlegen, um zu vermeiden, dass Ihre Kinder ungeeignete Sendungen sehen.

- 2 Nutzen Sie die Taste ▲ / ▼, um **[Kindersicherung]** auszuwählen, und drücken Sie **OK**.
- 3 Verwenden Sie ▲ / ▼, um die Altersbeschränkung auszuwählen, und drücken Sie dann **OK**.

[Tastensperre]

Sie können **[Tastensperre]** einstellen und mit dem PIN-Code entsperren.

- 2 Nutzen Sie die Taste ▲ / ▼, um **[Tastensperre]** auszuwählen, und wählen Sie anschließend **[Ein]** oder **[Aus]** mithilfe der Taste ◀ / ▶.

- Wenn es auf **[Ein]** gestellt ist, können Sie die Tasten am Gerät nicht verwenden.

[Hotel-Modus]

- 2 Verwenden Sie ▲ / ▼, um **[Hotel-Modus]** auszuwählen, drücken Sie dann **OK**, um das **[Hotel-Modus]** Menü aufzurufen.

- Siehe „Hotelmodus-Einstellungen“ (S. 26).

Anpassen der Ersteinrichtung

Sie können weitere Einstellungen verändern.

- 1 Verwenden Sie ◀ / ▶, um **[EINRICHTEN]** auszuwählen.

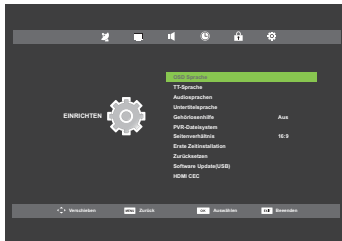

[OSD Sprache]

Sie können die bevorzugte Sprache auf dem Bildschirm auswählen.

- 2 Nutzen Sie die Taste ▲ / ▼, um **[OSD Sprache]** auszuwählen, und drücken Sie **OK**.
- 3 Nutzen Sie die Taste ▲ / ▼ / ◀ / ▶, um die gewünschte Sprache auszuwählen, und drücken Sie anschließend **OK**.

[TT-Sprache]

Sie können die bevorzugte Videotextsprache auswählen.

- 2 Nutzen Sie die Taste ▲ / ▼, um **[TT-Sprache]** auszuwählen, und drücken Sie **OK**.
- 3 Nutzen Sie die Taste ▲ / ▼ / ◀ / ▶, um die gewünschte Sprache auszuwählen, und drücken Sie anschließend **OK**.

- Sie können auch die Tasten auf der Fernbedienung konfigurieren, siehe „Videotext-Einstellungen“ (S. 8).

[Audiosprachen]

Sie können die bevorzugte Audiosprache auswählen.

- 2 Nutzen Sie die Taste ▲ / ▼, um **[Audiosprachen]** auszuwählen, und drücken Sie **OK**.
- 3 Nutzen Sie die Taste ▲ / ▼ / ◀ / ▶, um die gewünschte Sprache auszuwählen, und drücken Sie anschließend **OK**.

[Untertitelsprache]

Sie können die bevorzugte Untertitelsprache auswählen.

- 2 Nutzen Sie die Taste ▲ / ▼, um **[Untertitelsprache]** auszuwählen, und drücken Sie **OK**.
- 3 Nutzen Sie die Taste ▲ / ▼ / ◀ / ▶, um die gewünschte Sprache auszuwählen, und drücken Sie anschließend **OK**.

[Gehörlosenhilfe]

Sie können den Modus für Hörbeeinträchtigte einstellen.

- 2 Nutzen Sie die Taste ▲ / ▼, um **[Gehörlosenhilfe]** auszuwählen, und wählen Sie anschließend **[Ein]** oder **[Aus]** mithilfe der Taste ◀ / ▶.

[Gehörlosenhilfe]:

Bietet einen Audio-Service für Hörbehinderte.

[PVR-Dateisystem]

Sie können die USB-Geschwindigkeit prüfen.

- 2 Nutzen Sie die Taste ▲ / ▼, um **[PVR-Dateisystem]** auszuwählen, und drücken Sie **OK**.

[Seitenverhältnis]

Die Anzeigemodi können ausgewählt werden, wenn Ihr Fernseher ein 16:9- oder 4:3-Video signal empfängt. Als PC-Eingangssignal können drei Arten von Displaymodi ausgewählt werden.

- Benutzen Sie **▲ / ▼**, um **[Seitenverhältnis]** auszuwählen, dann drücken Sie **OK**.
- Benutzen Sie **▲ / ▼**, um den gewünschten Fernseh bildschirm-Anzeigemodus auszuwählen, dann drücken Sie **OK**.

• Im Wiedergabemodus können Sie den Bildschirmanzeigemodus nicht einstellen.

Für ein 16:9-Video signal

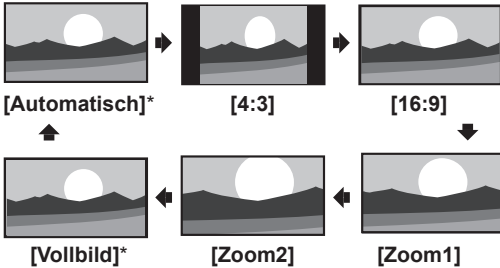

[Automatisch] : Zeigt automatisch ein proportional gedehntes Bild an.

*Nur DTV, ATV, AV, SCART

[4:3] : Zeigt ein 16:9-Bild in 4:3-Größe an. Das Bild wird horizontal verkürzt. Links und rechts am TV-Bildschirm wird jeweils ein Seitenbalken angezeigt.

[16:9] : Zeigt ein 16:9-Bild in seiner Ursprungsgröße an.

[Zoom1] : Zeigt ein Bild in seiner vergrößerten Größe, ohne Veränderung seines Seitenverhältnisses an. Damit werden alle Seiten des Bildes abgeschnitten.

[Zoom2] : Zeigt ein Bild in seiner vergrößerten, höheren Größe, ohne Veränderung seines Seitenverhältnisses an. Damit werden alle Seiten des Bildes abgeschnitten.

[Vollbild] : Zeigt das Bild in seiner Ursprungsgröße an.

*Nur DTV, HDMI

Für ein 4:3-Video signal

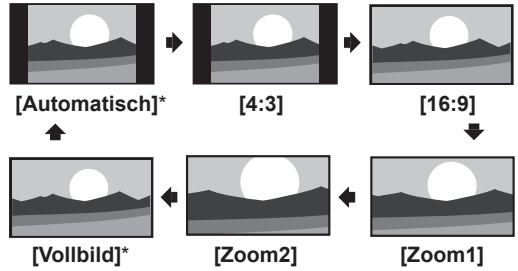

[Automatisch] : Zeigt automatisch ein proportional gedehntes Bild an.

*Nur DTV, ATV, AV, SCART

[4:3] : Zeigt ein 4:3-Bild in der Ursprungsgröße an. Links und rechts am TV-Bildschirm wird jeweils ein Seitenbalken angezeigt.

[16:9] : Stellt ein 4:3-Bild im Format 16:9 dar. Das Bild wird mehr horizontal gedehnt.

[Zoom1] : Zeigt ein 4:3-Bild im Format 16:9 in seiner vergrößerten Größe, ohne Veränderung seines Seitenverhältnisses an. Damit werden alle Seiten des Bildes abgeschnitten.

[Zoom2] : Zeigt ein 4:3-Bild in 16:9-Größe an. In seiner vergrößerten Größe, ist das Bild größer als in **[Zoom1]**, ohne Veränderung seines Seitenverhältnisses. Damit werden alle Seiten des Bildes abgeschnitten.

[Vollbild] : Zeigt das Bild in seiner Ursprungsgröße an.

*Nur DTV, HDMI

Für PC-Eingangssignal



[4:3] : Zeigt ein Bild in 4:3-Größe an. An beiden Rändern des TV-Bildschirms wird jeweils ein Seitenbalken angezeigt.

[16:9] : Stellt ein Bild im Format 16:9 dar. Das Bild wird mehr horizontal gedehnt.

• Diese Anlage kann auch an Ihrem PC angeschlossen werden, wenn er einen DVI-Anschluss hat. Benutzen Sie für diesen Videoanschluss ein HDMI-DVI-Umwandlungskabel. Und für das analoge Audiosignal ist ebenfalls ein Stereo-Minstecker-Umwandlungskabel erforderlich.

• Siehe 16:9-Video signal auf dieser Seite, wenn der PC einen HDMI-Ausgang hat.

• PC-Auflösungsstandards: 753P Serie - 1920 x 1080
553/553P Serie - 1360 x 768
Weitere Details entnehmen Sie aus „Eingangsaufösung“ (S. 32)

[Erste Zeitinstallation]

Sie können die Einstellungen noch einmal vornehmen. Siehe „ERSTMALIGES EINRICHTEN“ (S. 6).

- 2 Nutzen Sie die Taste ▲ / ▼, um **[Erste Zeitinstallation]** auszuwählen, und drücken Sie **OK**.
- 3 Befolgen Sie die Schritte 2 bis 10 in „ERSTMALIGES EINRICHTEN“ (S. 6).

[Zurücksetzen]

Alle Einstellungen mit Ausnahme der Einstellungen für Sender und Kindersicherung können zurückgesetzt werden.

- 2 Nutzen Sie die Taste ▲ / ▼, um **[Zurücksetzen]** auszuwählen, und drücken Sie **OK**.
- 3 Drücken Sie, ◀ um **[Ja]** auszuwählen und die Standardeinstellungen zurückzusetzen.

- Wenn Sie **[Ja]** ausgewählt haben, wechselt das Gerät in den Standby-Modus und schaltet sich automatisch ein.

[Software Update(USB)]

Es ist verfügbar, um die Software mittels USB zu aktualisieren.

- 2 Nutzen Sie die Taste ▲ / ▼, um **[Software Update(USB)]** auszuwählen, und drücken Sie **OK**.

[HDMI CEC]

Diese Funktion erlaubt es Ihnen, mit den verbundenen Funktionen zwischen Geräten mit HDMI CEC zu arbeiten und diese Anlage über ein HDMI-Kabel anzuschließen.

- Ihr Gerät muss mit HDMI CEC kompatibel sein, damit Sie diese Funktion nutzen können.
- Wir geben keine Garantie dafür, dass dieses Gerät alle Zusatzgeräte unterstützt.

[HDMI CEC]

Wenn Sie es auf **[Ein]** einstellen, ermöglicht die HDMI CEC-Funktion Ihrem Gerät die Verbindung mit diesem Gerät.

- 2 Nutzen Sie die Taste ▲ / ▼, um **[HDMI CEC]** auszuwählen, und wählen Sie anschließend **[Ein]** oder **[Aus]** mithilfe der Taste ◀ / ▶.

[Selbsteinschaltung]

Wenn Sie auf **[Ein]** einstellen und Ihr Gerät angeschaltet wird, schaltet sich die Anlage auch automatisch an.

- 2 Nutzen Sie die Taste ▲ / ▼, um **[Selbsteinschaltung]** auszuwählen, und wählen Sie anschließend **[Ein]** oder **[Aus]** mithilfe der Taste ◀ / ▶.

[Geräteauswahl]

Sie können das Titelmü des Gerätes sehen.

- 2 Benutzen Sie ▲ / ▼, um **[Geräteauswahl]** auszuwählen und drücken Sie dann **OK**, um Details anzuzeigen.

Hotelmodus-Einstellungen

Sie müssen **[System sperren]** eingeben, um mit der Hotelmodus-Einstellung fortzufahren. Details siehe „Sperrung-Einstellungen“ (S. 21).

- 1 Verwenden Sie ◀ / ▶, um **[SPERREN]** auszuwählen.
- 2 Nutzen Sie die Taste ▲ / ▼, um **[System sperren]** auszuwählen, und drücken Sie **OK**.

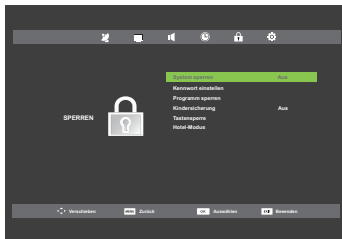

- 3 Nutzen Sie die **Zifferntasten** zur Eingabe des 6-stelligen PIN-Codes, den Sie gewählt haben.

[Hotel-Modus]

- 4 Verwenden Sie ▲ / ▼, um **[Hotel-Modus]** auszuwählen, drücken Sie dann **OK**, um das **[Hotel-Modus]** Menü aufzurufen.
- 5 Verwenden Sie ▲ / ▼, um **[Hotel-Modus]** auszuwählen, drücken Sie anschließend ◀ / ▶, um **[Ein]** auszuwählen und die folgenden Einstellungen anzupassen.

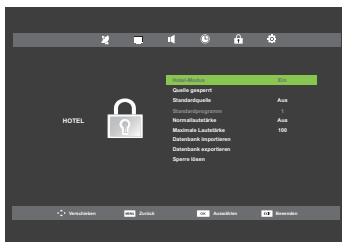

[Quelle gesperrt]

Sie können die Quellen einzeln sperren. Bei Einstellung auf **[Ein]** erscheint die Quelle nicht auf dem Display.

- 5 Nutzen Sie die Taste ▲ / ▼, um **[Quelle gesperrt]** auszuwählen, und drücken Sie **OK**.
- 6 Verwenden Sie die Taste ▲ / ▼, um die gewünschte Quelle auszuwählen, und drücken Sie dann **OK**, um es auf **[Ein]** einzustellen.

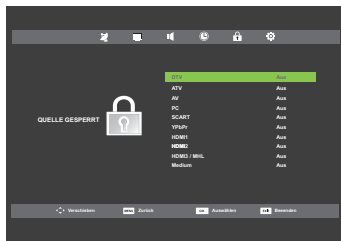

[Standardquelle]

Sie können die Quelle einstellen, die beim Einschalten des Gerätes zuerst angezeigt wird.

- 5 Nutzen Sie die Taste ▲ / ▼, um **[Standardquelle]** auszuwählen, und drücken Sie **OK**.
- 6 Verwenden Sie die Taste ▲ / ▼, um die gewünschte Quelle auszuwählen, und drücken Sie dann **OK**, um diese als Standard einzustellen.

[Standardprogramm]

Wenn Sie **[ATV]** in **[Standardquelle]** eingestellt haben, können Sie die beim Einschalten des Gerätes zuerst angezeigte ATV-Programmnummer einstellen.

- 5 Nutzen Sie die Taste ▲ / ▼, um **[Standardprogramm]** auszuwählen, und drücken Sie **OK**.
- 6 Verwenden Sie die Taste ▲ / ▼, um das gewünschte Programm auszuwählen, und drücken Sie dann **OK**, um es als Standard einzustellen.

[Normallautstärke]

Sie können die Standardlautstärke einstellen, wenn die Anlage angeschaltet wird.

- 5 Benutzen Sie ▲ / ▼, um **[Normallautstärke]** auszuwählen, und drücken Sie dann ◀ / ▶, um die Lautstärke einzustellen.

[Maximale Lautstärke]

Sie können eine Obergrenze für die Lautstärke einstellen.

- 5 Benutzen Sie ▲ / ▼, um **[Maximale Lautstärke]** auszuwählen, und drücken Sie dann ◀ / ▶, um die Lautstärke einzustellen.

- Wenn Sie auf **[Ein]** in **[System sperren]** einstellen, können Sie die Lautstärke nicht über den eingestellten Wert hinaus erhöhen.

[Datenbank importieren]

Sie können die Hotelmodus-Einstellungen von einem USB-Flashspeicher importieren.

- 5 Nutzen Sie die Taste ▲ / ▼, um **[Datenbank importieren]** auszuwählen, und drücken Sie **OK**.

- Nachdem Importieren wechselt das Gerät automatisch in den Standby-Modus.
- Wenn kein USB-Flashspeicher angeschlossen ist, erscheint eine Fehlermeldung.

[Datenbank exportieren]

Sie können die aktuellen Menüeinstellungen auf einen USB-Flashspeicher exportieren.

- 5 Nutzen Sie die Taste ▲ / ▼, um **[Datenbank exportieren]** auszuwählen, und drücken Sie **OK**.

- Während des Exports schaltet der LED auf der Vorderseite auf Rot (es dauert in etwa 5 - 10 Sekunden).
- Nach dem Exportieren erscheint keine Meldung.
- Es dauert etwa 10 Sekunden, um das Exportieren der Daten abzuschließen.
- Wenn kein USB-Flashspeicher angeschlossen ist, erscheint eine Fehlermeldung.

[Sperre lösen]

Sie können die Hotelmodus-Einstellungen wiederherstellen.

- 5 Nutzen Sie die Taste ▲ / ▼, um **[Sperre lösen]** auszuwählen, und drücken Sie **OK**.

STÖRUNGSBEHEBUNG

In manchen Fällen kann ein Funktionsproblem einfach durch Überprüfung scheinbar offensichtlicher, dennoch oftmals übersehender Möglichkeiten behoben werden.

Bevor Sie sich an den Kundendienst wenden, überprüfen Sie bitte die folgenden Punkte. Dies könnte Ihnen Zeit und Geld ersparen.

Problem	Mögliche Maßnahme
Fernbedienung funktioniert nicht	<ul style="list-style-type: none"> • Ist das Gerät ans Stromnetz angeschlossen? • Führt die Netzsteckdose Strom? • Überprüfen Sie die Batterien in der Fernbedienung.
Streifen auf dem TV-Bildschirm	<ul style="list-style-type: none"> • Wird eine Außenantenne verwendet, überprüfen Sie die Leitung auf Kabelbruch. • Überprüfen Sie die Möglichkeit lokaler Störeinflüsse.
Verzerrtes Bild	<ul style="list-style-type: none"> • Probieren Sie einen anderen Sender aus. Ist dieser in Ordnung, handelt es sich möglicherweise um einen schwachen Empfang. • Wird eine Außenantenne verwendet, überprüfen Sie die Leitung auf Kabelbruch. • Die Umgebungstemperatur ist zu gering.
Bild wandert vertikal	<ul style="list-style-type: none"> • Probieren Sie einen anderen Sender aus. Ist dieser in Ordnung, handelt es sich möglicherweise um einen schwachen Empfang. • Wird eine Außenantenne verwendet,überprüfen Sie die Leitung auf Kabelbruch. • Überprüfen Sie die Möglichkeit lokaler Störeinflüsse.
Keine Farbe	<ul style="list-style-type: none"> • Probieren Sie einen anderen Sender aus. Ist dieser in Ordnung, handelt es sich möglicherweise um einen schwachen Empfang. • Ist die Antenne an dem Eingang an der Rückseite des Fernsehers angeschlossen? • Wird eine Außenantenne verwendet,überprüfen Sie die Leitung auf Kabelbruch. • Abstimmung in den Hauptmenüpunkten [Farbe].
Schatten im Bild oder Schlechter Empfang auf einigen Kanälen	<ul style="list-style-type: none"> • Probieren Sie einen anderen Sender aus. Ist dieser in Ordnung, handelt es sich möglicherweise um einen schwachen Empfang. • Ist die Antenne an dem Eingang an der Rückseite des Fernsehers angeschlossen? • Wird eine Außenantenne verwendet,überprüfen Sie die Leitung auf Kabelbruch. • Überprüfen Sie die Möglichkeit lokaler Störeinflüsse.
Kontrastarmes Bild	<ul style="list-style-type: none"> • Probieren Sie einen anderen Sender aus. Ist dieser in Ordnung, handelt es sich möglicherweise um einen schwachen Empfang. • Ist die Antenne an dem Eingang an der Rückseite des Fernsehers angeschlossen? • Wird eine Außenantenne verwendet,überprüfen Sie die Leitung auf Kabelbruch. • Abstimmung in den Hauptmenüpunkten [Kontrast] und [Helligkeit]. • Die Umgebungstemperatur ist zu gering.
Linien oder Streifen im Bild	<ul style="list-style-type: none"> • Probieren Sie einen anderen Sender aus. Ist dieser in Ordnung, handelt es sich möglicherweise um einen schwachen Empfang. • Wird eine Außenantenne verwendet,überprüfen Sie die Leitung auf Kabelbruch. • Überprüfen Sie die Möglichkeit lokaler Störeinflüsse.

Problem	Mögliche Maßnahme
Unschärfe Bilder	<ul style="list-style-type: none"> • Probieren Sie einen anderen Sender aus. Ist dieser in Ordnung, handelt es sich möglicherweise um einen schwachen Empfang. • Wird eine Außenantenne verwendet, überprüfen Sie die Leitung auf Kabelbruch.
Ton OK, Bildqualität schlecht	<ul style="list-style-type: none"> • Probieren Sie einen anderen Sender aus. Ist dieser in Ordnung, handelt es sich möglicherweise um einen schwachen Empfang. • Ist die Antenne an dem Eingang an der Rückseite des Fernsehers angeschlossen? • Wird eine Außenantenne verwendet, überprüfen Sie die Leitung auf Kabelbruch. • Überprüfen Sie die Möglichkeit lokaler Störeinflüsse. • Abstimmung in den Hauptmenüpunkten [Kontrast] und [Helligkeit].
Bild OK, Tonqualität schlecht	<ul style="list-style-type: none"> • Probieren Sie einen anderen Sender aus. Ist dieser in Ordnung, handelt es sich möglicherweise um einen schwachen Empfang. • Überprüfen Sie die Möglichkeit lokaler Störeinflüsse.
Kein Bild oder Ton	<ul style="list-style-type: none"> • Probieren Sie einen anderen Sender aus. Ist dieser in Ordnung, handelt es sich möglicherweise um einen schwachen Empfang. • Ist das Gerät ans Stromnetz angeschlossen? • Führt die Netzsteckdose Strom? • Ist das Gerät eingeschaltet? • Ist die Antenne an dem Eingang an der Rückseite des Fernsehers angeschlossen? • Wird eine Außenantenne verwendet, überprüfen Sie die Leitung auf Kabelbruch. • Ziehen Sie den Netzstecker aus der Steckdose und warten Sie 1 Minute lang. Verbinden Sie das Gerät dann wieder mit dem Stromnetz und schalten Sie es ein.
Verschiedene Farbflecken auf TV-Bildschirm	<ul style="list-style-type: none"> • Probieren Sie einen anderen Sender aus. Ist dieser in Ordnung, handelt es sich möglicherweise um einen schwachen Empfang.
Schwarzer oder leuchtender Punkt auf TV-Bildschirm	<ul style="list-style-type: none"> • Dies ist eine Eigenart des LCD-Panels.

TECHNISCHE DATEN

Bedienfeldgröße	46,0 Zoll / 116,80cm (46FD753P)
	38,6 Zoll / 98,04cm (39FL753P)
	31,5 Zoll / 80,01cm (32FL553P, 32FL553)
	28,5 Zoll / 72,39cm (29FL553P, 29FL553)
	23,6 Zoll / 59,94cm (24FL553P, 24FL553)
Fernsehsystem	DVB-T/C(MPEG2/MPEG4-H.264), PAL-B/G, D/K, SECAM-B/G, D/K, L
Tonausgang	10 W, 8 Ω \times 2 (46FD753P)
	8 W, 8 Ω \times 2 (39FL753P)
	8 W, 8 Ω \times 2 (32FL553P, 32FL553)
	8 W, 8 Ω \times 2 (29FL553P, 29FL553)
	5 W, 8 Ω \times 2 (24FL553P, 24FL553)
Fernbedienung	Digital verschlüsseltes Infrarotsystem
Betriebstemperatur	0 °C bis 40 °C
Strombedarf	AC 220-240 V ~ , 50 Hz
Leistungsaufnahme - Energie-Klasse A	90 W / Standby: weniger als 0,5 W (46FD753P)
	62 W / Standby: weniger als 0,5 W (39FL753P)
	52 W / Standby: weniger als 0,5 W (32FL553P)
	44 W / Standby: weniger als 0,5 W (32FL553)
	50 W / Standby: weniger als 0,5 W (29FL553P)
	42 W / Standby: weniger als 0,5 W (29FL553)
	35 W / Standby: weniger als 0,5 W (24FL553P)
30 W / Standby: weniger als 0,5 W (24FL553)	

Empfangsbereiche Anschlüsse

Antenne	UHF/VHF 75 Ω
Audioeingang	Cinch-Buchse \times 2 (L/R)
Composite Video-Eingang	Cinch-Buchse \times 1
Component Video-Eingang	Cinch-Buchse \times 3 (Y/Pb/Pr)
HDMI-Eingang (19-polig)	HDMI \times 2
HDMI-Eingang (mit MHL-Funktion)	HDMI \times 1 (46FD753P, 39FL753P, 32FL553P, 29FL553P, 24FL553P)
PC-Eingang	D-Sub 15-polig \times 1 (RGB) / Minibuchse \varnothing 3,5 mm \times 1 (Audio)
SCART	SCART \times 1
Kopfhörer-Audioausgang	Minibuchse \varnothing 3,5 mm \times 1

Koaxialanschluss (digitaler Audioausgang)	Cinch-Buchse × 1
USB-Anschluss	USB × 1
Common Interface	CI Steckplatz × 1
Abmessungen ohne Ständer	H: 657,5 mm / B: 1088,8 mm / T: 122,0 mm (46FD753P)
	H: 542,0 mm / B: 912,0 mm / T: 60,0 mm (39FL753P)
	H: 451,5 mm / B: 754,6 mm / T: 57,0 mm (32FL553P, 32FL553)
	H: 412,0 mm / B: 686,5 mm / T: 57,0 mm (29FL553P, 29FL553)
	H: 350,8 mm / B: 576,9 mm / T: 53,7 mm (24FL553P, 24FL553)
Abmessungen mit Ständer	H: 707,9 mm / B: 1088,8 mm / T: 270,3 mm (46FD753P)
	H: 587,5 mm / B: 912,0 mm / T: 214,0 mm (39FL753P)
	H: 494,7 mm / B: 754,6 mm / T: 180,0 mm (32FL553P, 32FL553)
	H: 456,0 mm / B: 686,5 mm / T: 180,0 mm (29FL553P, 29FL553)
	H: 389,4 mm / B: 576,9 mm / T: 139,8 mm (24FL553P, 24FL553)

• Hervorstehende Teile nicht einbezogen.

Gewicht ohne Ständer	12,40 kg (46FD753P)
	8,68 kg (39FL753P)
	5,61 kg (32FL553P, 32FL553)
	4,80 kg (29FL553P, 29FL553)
	3,35 kg (24FL553P, 24FL553)

Gewicht mit Ständer	14,40 kg (46FD753P)
	10,00 kg (39FL753P)
	5,85 kg (32FL553P, 32FL553)
	5,04 kg (29FL553P, 29FL553)
	3,53 kg (24FL553P, 24FL553)

Eingangsauflösung

- HD-Modelle: 32FL553P/32FL553/29FL553P/29FL553/24FL553P/24FL553
- Full-HD-Modelle: 46FL753P/39FL753P

YPbPr IN (Component Video)	
Auflösung	
480i/p	
576i/p	
720p	
1080i	
HDMI	
Auflösung	Aktualisierungsrate
480i/p	60Hz
576i/p	50Hz
720p	50Hz / 60Hz
1080i/p	50Hz / 60Hz
1080p	24Hz

PC(VGA) IN HD-Modelle	
Auflösung	Aktualisierungsrate
640 × 480	60Hz / 72Hz / 75Hz
720 × 400	70Hz
800 × 600	60Hz / 72Hz / 75Hz
1024 × 768	60Hz / 70Hz / 75Hz
1280 × 768	60Hz / 75Hz
1280 × 800	60Hz
1360 × 768	60Hz

PC(VGA) IN Full-HD-Modelle	
Auflösung	Aktualisierungsrate
640 × 480	60Hz / 72Hz / 75Hz
720 × 400	70Hz
800 × 600	60Hz / 72Hz / 75Hz
1024 × 768	60Hz / 70Hz / 75Hz
1280 × 768	60Hz / 75Hz
1280 × 800	60Hz
1280 × 960	60Hz
1280 × 1024	60Hz
1360 × 768	60Hz
1680 × 1050	60Hz
1920 × 1080	60Hz

Multimedia-Format

[FOTO]		
Dateierweiterung	Codec	Bemerkung
.jpg/.jpeg	Progressive JPEG	Max. Auflösung 1024 × 768
	Baseline JPEG	Max. Auflösung 8192 × 8192

[MUSIK]		
Dateierweiterung	AUDIO Codec	Bemerkung
.mp3	MP3	Abtastfrequenz: 32 - 48 kHz Datenübertragungsgeschwindigkeit: 32 - 320 kbit/s Kanal: Mono / Stereo

[FILM]			
Container	VIDEO Codec	AUDIO Codec	Max. Auflösung
.avi	H.264	MP3, Dolby Digital, AAC	1920 × 1080
.mkv			
.mov			
.mp4	H.264	MP3, Dolby Digital, AAC	720 × 576
	MPEG 2		

Dateisystem	
Dateiformat	
Format	FAT32 / FAT16



A39Q1EP/A33T1EP/A33F1EP/A33F0EP/A33M1EP/A33M0EP/A33L1EP/A33L0EP

